

JØTUL

STÅLPIPE

LA PEISDRØMMEN
BLI VIRKELIGHET





INGEN SYNLIGE
LÅSEBÅND



Pipesystemet kan vinkles og sideforskyves, dette øker muligheten for å plassere ovnen på rett sted i rommet. Ventilert pipe kan også vinkles.

**25 ARS
GARANTI**

JØTUL STÅLPIPE

Jøtul stålpipesystem passer alle ovner og ildsteder, er CE-merket og oppfyller alle EUs helse, miljø- og sikkerhetskrav. Den er så trygg at vi gir deg 25 års garanti! Standard farger på pipen er svart, grå og hvit, men mot et pristillegg kan du få den i hvilken farge du vil, samt børstet stål.

FERDIG PÅ EN DAG

Du bygger enkelt en god og sikker pipe på minimal plass. Pipen er enkel å montere, og vil normalt kunne settes opp i løpet av en dag. Stålpipen består av moduler som monteres inn i hverandre. Dette er en utprøvd og pålitelig montering som gir deg en lekkasjefri og sikker pipe. Den lave vekten på pipesystemet gjør at monteringen kan håndteres av bare en person.



FIKS FERDIG PÅ EN - TO - TRE

DISKUTER PIPE MED FAGMANNEN

-Det er mange spørsmål i forbindelse med kjøp av ny pipe: Hel- eller halvisolert pipe? Hvilket beslag skal brukes? Hvordan får jeg tettet taket? Er den montert riktig? Er den tett?

-Kjøp derfor din stålpipe hos en autorisert forhandler. Da er du sikker på at de forskjellige elementene passer sammen, og at pipen fungerer best mulig sammen med ditt ildsted. Be også forhandleren om et tilbud på en rask og profesjonell montering dersom det er ønskelig.

Pipen leveres med en utførlig monteringsveiledning og alt passer perfekt sammen. Det er ikke behov for bruk av spesialverktøy. Det viktigste er at man bestiller de riktige elementene. Spør forhandleren, så er du sikker på at monteringen oppfyller myndighetenes krav.

HVA SLAGS PIPE?

Avhengig av brukssituasjonen finnes det tre forskjellige monteringsløsninger for avstand til brennbart materiale; uisolert, halvisolert eller helisolert startseksjon. Våre forhandlere finner den løsningen som passer for deg.

PASSER ALT OG ALLE

Pipesystemet passer alle ildsteder og brenseltyper. Om du trenger stålpipen til en vedovn, parafinovn, gasspeis eller pelletsovn så kan du trygt bruke vårt pipesystem. Pipen kan med fordel vinkles og sideforskyves noe som muliggjør beste plassering i rommet. Vil du gå gjennom yttervegg for å sette pipen på utsiden? -Ikke noe problem, den er produsert i materialer som tåler nordens tøffe klima.

TRYGT OG SIKKERT

Vår unike skjøteløsning, med "not og fjær", forhindrer varmespredning til pipens utside. Modulene monteres uten kitting eller liming, og har ingen synlige låsebånd



Skjøteløsningen gir en diskret og stilren montering, uten synlige låsebånd.



HVA PASSER DEG?

Bortsett fra standardfargene svart, grå og hvit, kan du få hvilken farge du ønsker på stålpipen din, dersom du har et RAL-fargenummer. Kan også leveres i børstet stål. Sortimentet omfatter også et stort utvalg av tilbehør som vinkler, renseluker, spjeld, røykgasstermometer, svingbar pipehatt/ballerina og mye mer. Spør gjerne din forhandler.

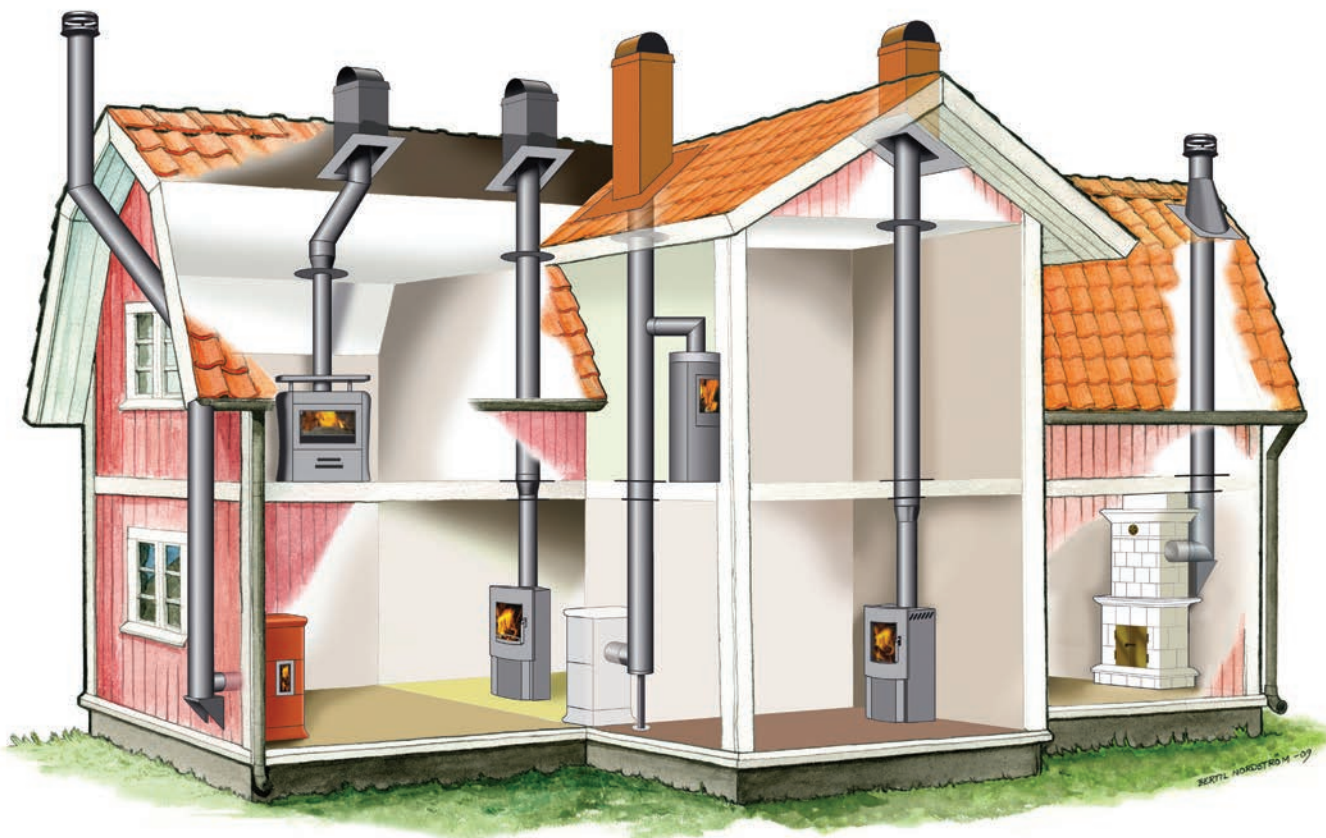

VENTILERT STÅLPIPE

COMBI

Fordi det i dag bygges stadig flere lavenergi- og passivhus har varmeisolering blitt en utfordring. Husene er så tette at det ofte medfører undertrykk i boligen. Det gjør det nødvendig å tilføre luft for å få en god trekk og forbrenning i et ildsted.

Den ventilerte stålpipen Combi fra Jøtul løser disse problemene.

Pipeløsningen henter luft utenfra gjennom en kanal i pipen.

Denne fører frisk luft inn i ildstedet, som dermed ikke er avhengig av hva slags trykk det er i rommet rundt ildstedet for å gi optimal forbrenning.

Ildstedet og den ventilerte pipen må passe sammen, så man kan kun bruke ovner som er tilpasset dette formålet. Pipen kan vinkles.

Leveres også med halvisolert start, med overgang til helisolert pipe i etasjeskille. Utvendig diameter på halvisolert pipe er kun 220 mm!

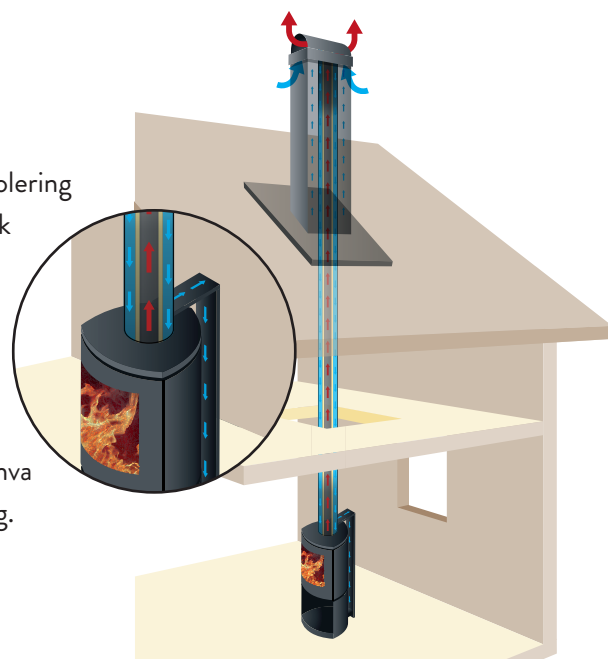

Vinkel for tilluftskanal
tilpasset Jøtul F 373 Advance
og Jøtul F 305



ÉN TOTALLØSNING -OGSÅ FOR TAKET

Minst like viktig som selve pipen er ytterbekledning over tak. Jøtul har en gjennomtenkt og komplett yttertakspakke i aller beste kvalitet. Alle deler er produsert i stål med høy værbestandighet. Yttertakspakken inkluderer underbeslag med festeanordning, nederbeslag, gummiduk og regnbeskyttelse. Svart er standardfarge og du kan velge mellom rund eller firkantet takbeslag. Du kan også få den i mange andre farger.

Sjaktfri

Jøtul stålpipesystem er så velisolert at fem cm er tilstrekkelig sikkerhetsavstand til brennbart materiale for helisolert pipe.

Derfor er det ikke behov for sjakt gjennom eventuell overetasje og loft. Det betyr at pipen kan bli en dekorativ innredningsdetalj i en overetasje.

Høy kvalitet

Pipen er produsert i rustfritt stål, en garanti for lang levetid. Isoleringen består av mineralull av høyeste kvalitet. 30 eller 60 mm tykk, med markedets høyeste volumvekt; 140 kg/m³.

Jøtul stålpipe er CE merket og oppfyller EUs helse-, miljø- og sikkerhetskrav.



Du kan velge mellom rund eller firkantet takbeslag. Mot et pristillegg kan du også få den i mange andre farger eller rustfritt stål.

PIPENS HØYDE OVER TAK

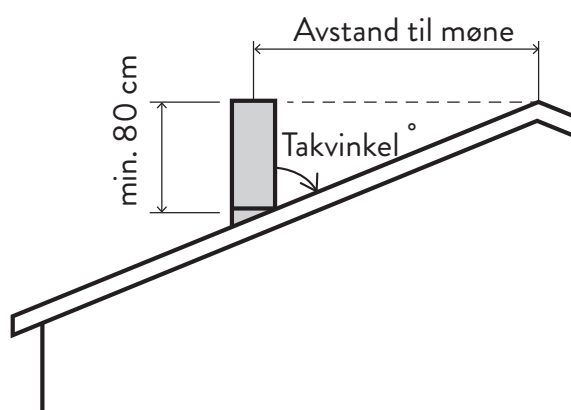

		AVSTAND FRA MØNET TIL SENTER PIPE (CM)						
		0	50	100	150	200	250	300
TAKVINKEL	15°	80	85	85	85	85	85	85
	20°	80	97	116	116	116	116	116
	25°	80	103	127	150	150	150	150
	30°	80	108	137	166	185	185	185
	35°	80	115	150	185	220	225	225
	40°	80	122	164	206	248	270	270
	45°	80	130	180	230	280	321	321

*Norsk tabell for beregning av høyde pipe over tak.
UTDRAG FRA TEK FYRINGSANLEGG*



MÅL OG TABELLER

VINKLER OG KOBLINGER

- Målene gjelder for hel- eller halvisolerte vinkler i alle dimensjoner t.o.m. 190 mm.
- Ventilert pipe leveres kun i 15-30° og 45°
- Mål D, er 165 mm for alle vinkler.
- Rørvinkel 52° for takvinkel 38°. Rørvinkel 63° for takvinkel 27°.
- Merk at rørvinkel større enn 45° må ha renseluke i tilkobling til hver vinkel, renseluke kan ikke monteres i vinkelen.
- Sideforskyvning må avlastes med opphengningsbeslag eller veggbeslag. Maksimal innbyrdes avstand mellom innfestninger er 1 500 mm.

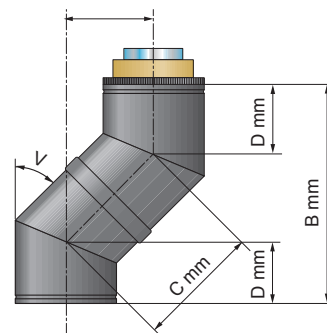

15°

A	B	C
85	650	330
150	890	580
230	1180	880
290	1420	1130
380	1760	1480
450	2000	1730
525	2290	2030
590	2530	2280
680	2870	2630

30°

A	B	C
165	615	330
290	830	580
440	1090	880
565	1310	1130
740	1610	1480
865	1830	1730
1015	2090	2030
1140	2300	2280
1315	2600	2630

45°

A	B	C
235	565	330
410	740	580
620	950	880
800	1130	1130
1050	1380	1480
1220	1550	1730
1440	1770	2030
1610	1940	2280
1860	2190	2630
2670	3000	3780
3490	3820	4930
4300	4630	6080
5110	5440	7230

52°

A	B	C
260	535	330
460	690	580
690	870	880
890	1025	1130
1170	1240	1480
1360	1400	1730
1600	1580	2030
1800	1730	2280
2070	1950	2630
2980	2660	3780
3885	3370	4930
4790	4070	6080
5700	4780	7230

63°

A	B	C
295	480	330
515	590	580
785	730	880
1010	840	1130
1320	1000	1480
1540	1115	1730
1810	1250	2030
2030	1370	2280
2340	1520	2630
3370	2050	3780
4380	2570	4930
5420	3090	6080
6440	3610	7230

C	Består av:
330	2 x V°
580	2 x V°+250
880	2 x V°+550
1130	2 x V°+250+550
1480	2 x V°+1150
1730	2 x V°+1150+250
2030	2 x V°+1150+550
2280	2 x V°+1150+250+550
2630	2 x V°+(2x1150)
3780	2 x V°+(3x1150)
4930	2 x V°+(4x1150)
6080	2 x V°+(5x1150)
7230	2 x V°+(6x1150)

Vekt kg/m halvisolert pipe

Ø inv røkkekanal	kg/m
100	9
125	11
150	14
190	17

Vinkel 90°, tresegment

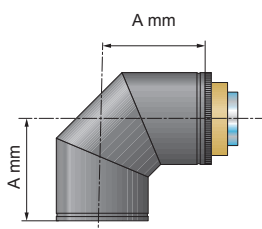

Byggemål A = 310 mm for hel- eller halvisolert vinkel t.o.m. dimensjon 190 mm.

Vinkeltilkobling

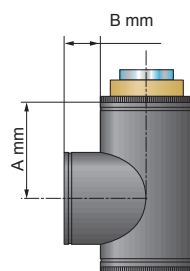

Byggeshøyde A = 300 mm.

Byggelengde B = 110 mm.

Gjelder alle vinkeltilkoblinger hel- eller halv- isolert t.o.m. dimensjon 190 mm.

Utvendig diameter, moduler.

Ø innv. røkkekanal	Utv. Ø halvisolert	Utv. Ø halvisolert
125	200	260
150	220	275
190	260	315
250		380





TRYGG KONSTRUKSJON

Pipen er fremstilt av 1 mm rustfri stål kvalitet.

Ingen låsebånd, skruer eller utstående kanter.

En ren og nesten usynlig skjøt. En genial løsning.

I den diskre overflaten er det en gummlist som gjør at leddene er tette, uten tape eller silikon. Stilig, sikker og lett å montere.



UENDELIGE MULIGHETER

Du kan få alle Jøtul pipedetaljer i valgfrie RAL-farger.

Alt fra piperør til pipehatt. Dette betyr at du som kunde kan designe ditt ildsted og pipe i henhold til dine personlige preferanser og smak.

Du kan få en farge som matcher akkurat med ildsted og en annen farge, i et soverom eller i stuen, og deretter avslutte med en tredje farge på pipen for å matche huset ditt utvendig.



BEREGNINGSPROGRAM/KALKYLE

For rask og enkel beregning av pris på Jøtul pipen, kan du bruke vårt beregningsprogram på www.jotul.no.



25 ÅRS GARANTI

Jøtul stålpipe svarer for at produktene ikke har feil som skyldes produksjon eller lagring på fabrikk.

Garantien er gyldig i 25 år fra leveringsdato.

Omfatter bare den defekte delen og innebærer at Jøtul leverer en feilfri erstatningsdel. Jøtul har ikke ansvar for kostnader som følge av nedetid eller andre direkte eller indirekte kostnader og skader.

“BYTTE FRA SVART TIL SØLVFARGET PIPE
VAR VIRKELIG KRONEN PÅ VERKET DA VI
BYGGET VÅRT NYE HUS.”

Peter Persson



BESTILLINGSSKJEMA / TILBUDSSKJEMA

BESTILLER		LEVERINGSADRESSE	
Navn	_____	Navn	_____
Adresse	_____	Adresse	_____
Postnr	_____ Sted _____	Postnr	_____ Sted _____
TELEFON	_____		

Type av ildsted / modell: _____

eller

Tilkoblingsstussens diameter:

Innvendig mål i mm _____

Utvendig mål i mm _____



Obs! Passer ikke vår tilkoblingsstuss, leveres det med adapter /overgang.

Pipedimensjon innvendig (mm):

125 150 190 250

Velg pipens type ihht. skisse:

1T 2T 1B 2B 3T 3B 1BM

Jøtul Combi Jøtul Standard

1BY 1TV T Antall etg.

Takbeslag:

Firkantet takbeslag Rundt takbeslag

Utvendig takbekledning:

Takstein Takplater Papp/Sarnafil Torv Tretak

Mål som pipeplasseringen krever:

H1 Avstand fra gulv til utvendig tak _____ mm

H2 Avstand fra yttertak til overkant på pipa _____ mm

H3 Avstand fra gulv til første tak innvendig _____ mm

H4 Avstand fra gulv til første vinkel _____ mm

H5 Sideforskyvning _____ mm

AH Avstand fra gulv til overkant ildsted/senter ved bakmontering _____ mm

A Avstand fra møne til senter pipe _____ mm

V Takvinkel _____ grader

V2 Rørvinkel _____ grader

Tilbehør og farger:

Standardfarge er svart, grå og hvit.

Ønskes annen farge eller materiale enn standard, angi farge-/materialnummer og pipens lengde:

1BM _____ 1T _____ 2T _____ H2 _____ Inndekningsplate: Hvit Sort

Øvrige ønsker:

Her noteres info om sotluke, stige, feieplattform, ekstra inndekningsplate for tak og gulv mm.:

Det finnes mer tilbehør, kontakt gjerne din forhandler.

DE VANLIGSTE PIPEMONTERINGENE

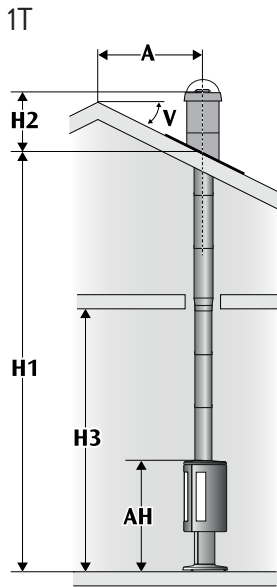

Halvisolert startør med overgang skjult i bjelkelag.

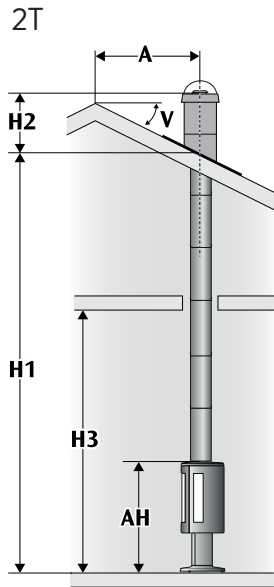

Helisolert pipe.

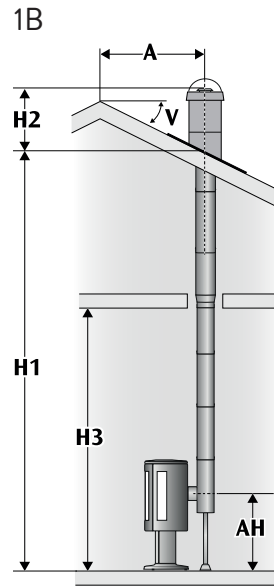

Bakmontering direkte bak ildsted. Halvisolert startør med overgang skjult i bjelkelag.

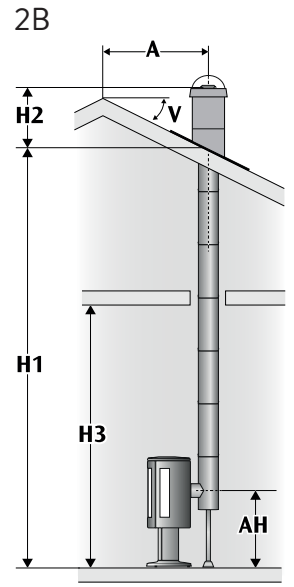

Bakmontert direkte bak ildsted. Helisolert pipe.

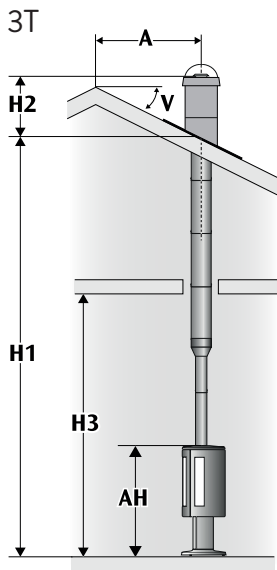

Uisolert startør.

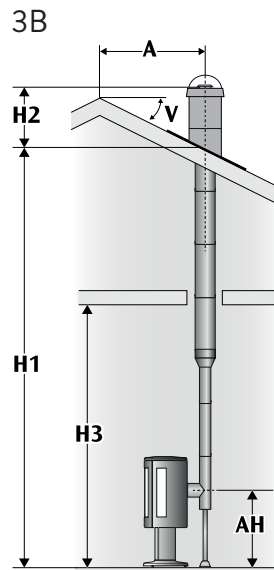

Bakmontering direkte bak ildsted. Uisolert startør.

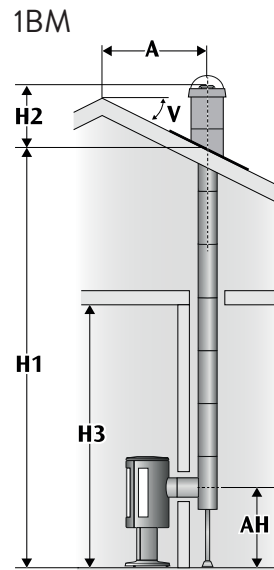

Bakmontering gjennom skillevegg.

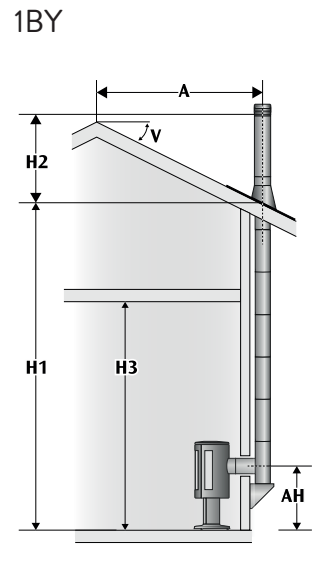

Bakmontering gjennom yttervegg.

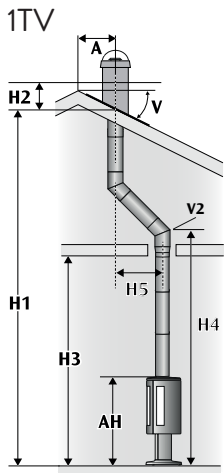

Toppmontering med halvisolert startør og senterforskyvning.

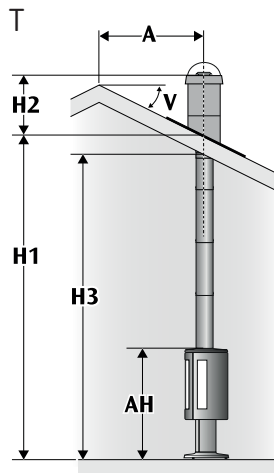

Toppmontert halvisolert

HURTIGKALKYLE

TOPPMONTERT HALVISOLERT Ø-150

OBS! Dette er ca pris inkl. mva (sort, grå, hvit).

Følgende inngår:

1 stk monteringspakke, 1 stk startkobling, 1 stk innertaksplate, halvisolert, overgang halv/hel, helisolert, utvendig takinndekning rund komplett std.

Pipens lengde	Pris inkl. MVA
3 m	18 625,-
3,5 m	19 735,-
4 m	21 495,-
4,5 m	22 515,-
5 m	23 715,-
5,5 m	25 445,-
6 m	25 590,-
6,5 m	28 240,-
7 m	29 250,-
7,5 m	29 820,-
8 m	31 015,-
8,5 m	32 050,-
9 m	33 800,-
9,5 m	34 745,-
10 m	35 640,-

Pristillegg for:	Pris inkl. MVA
Andre farger i sortiment	25 %
Scan brun metallic (MBR)	45 %
Børstet stål (Kun innvendig bruk , utv.pris på forespørsel)	45 %
Firkantet takinndekning max 2500 mm	825,-
Wakaflex (takstein, stålplatetak) (blyerstatning)	1 535,-
Takinndekning møne	1 480,-
Adapter/overgang	770,-
Innertaksplater (pr stk)	610,-
Plattform 0,5 m	2 060,-
Stige 1,0 m	3 615,-
Stige 1,5 m	4 165,-
Ventilert pipe, (combi)	Ca 5 500,-

Samme lengder med uisolert startseksjon, ca. minus kr 1 000,-



JØTUL STÅLPIPE ER SERTIFISERT FOR

Norge

CE 0402  123 - 023

Sverige

CE 0402  26 54 02

Danmark

CE 0402

Finland og resten av Europa

CE 0402

JØTUL

STÅLPIPE

Jøtul AS
Postboks 1411
1602 Fredrikstad

jotul.no

E-mail: pipe@jotul.no



[Facebook.com/jotul](https://www.facebook.com/jotul)



[@JotulStoves](https://www.instagram.com/JotulStoves), #jotul

Med reservasjon for prisendringer og utgående produkter.
Jøtul arbeider kontinuerlig for om mulig å forbedre sine produkter, og vi forbeholder oss rett til å endre spesifikasjoner, farger og utstyr uten nærmere kunngjøring.